

第40回（令和7年度）

富山ジュニアバドミントン選手権大会  
（中学生の部）

（中学生女子シングルの部）  
令和 8年 1月25日（日）  
八尾スポーツアリーナ

（中学生男子シングルの部）  
令和 8年 1月31日（土）  
八尾スポーツアリーナ

（中学生女子ダブルスの部）  
令和 8年 2月 1日（日）  
富山市体育文化センター

（中学生男子ダブルスの部）  
令和 8年 2月 8日（日）  
富山市体育文化センター

目指せ日本一

はばたけオリンピック選手へ！

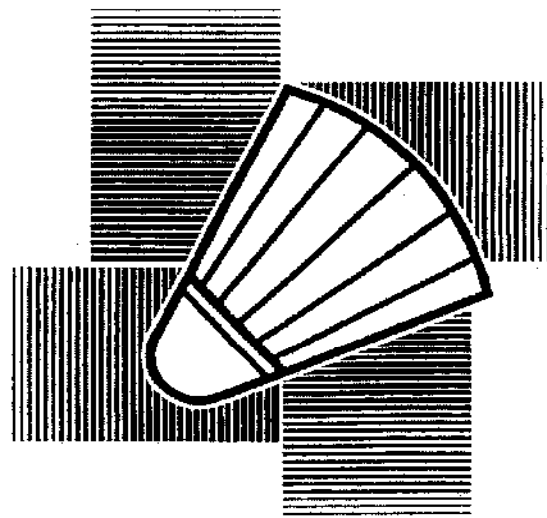

主催 富山市バドミントン協会

## 競技上の注意事項

- 1) 本大会は、公益財団法人日本バドミントン協会競技規則及び一部大会ルールにより行う。
- 2) シャトルは【持ち寄り】（じゃんけんに負けたほうから出し、その後は交互に出し合ってください）
- 3) 朝の練習時間をチームごとに設けます。不慣れな選手もいますので、**1コート2組とします。**  
事前練習は、運営上【メインアリーナ】のみで行います。サブアリーナでの練習は**禁止**します。  
試合前練習はありませんので、**選手が集合次第、試合を開始してください。**
- 4) 1部（E）（F）（G）（H）の試合は【21点（最大30点）3ゲーム】とする。各ゲーム11点でのインターバルは60秒とします。ゲーム間のインターバルは120秒とします。  
2部（M）（N）（O）（P）の試合は【15点（最大21点）3ゲーム】とする。ゲーム途中のインターバルは設けません。ゲーム間のインターバルは120秒とします。  
インターバルの際、コートサイドに立ち入る【指導者は2名まで】といたします。  
1回のインターバルで複数の指導者が入れ替わり、それぞれがアドバイスすることは認めません。  
線審は【対戦チームより1名ずつ】出して下さい。明確な判断のできる選手・指導者をお願いします。
- 5) 試合の勝者は「勝者サイン」を書き、そのまま本部までスコア用紙を持っていき、次の試合のスコア用紙をもらって試合の敗者に渡す。敗者は次の試合の「主審」、勝者は次の試合の「得点係」を行ってください。  
**敗者は次の主審までの間に上着などを着用、指導を受けておいて下さい。**  
**勝者は速やかに本部へ移動し、大会運営へのご協力をお願い致します。**
- 6) 試合は流し込みで行うため、試合番号（通し番号）のコールに注意して下さい。  
待機場は設置いたしません。【観覧席から直接試合コートへ集合】して下さい。

## 一般注意事項

- 1) 体育館やその他の場所での【ランニングやアップ等練習は禁止】させて下さい。
- 2) 体育館内は外履き厳禁、内履きを使用して下さい。【下駄箱は使用禁止】です。  
「ブルーシートの上」か「外履きを入れる袋」などに入れて、各自で保管願います。
- 3) 貴重品は各自で管理をお願いします。
- 4) ゴミは各自で持ち帰って下さい。ご協力をお願いします。
- 5) 体育館は禁煙です。携帯灰皿があってもご遠慮下さい。
- 6) 会場の【コンセントは使用禁止】です。
- 7) エレベーターで遊ばないようにお願いします。

## 競技開始までのスケジュール

【男女シングルス共通】

- 開 館 8 : 0 0
- 受 付 8 : 1 5 ~ 8 : 2 5
- 事前練習 8 : 2 5 ~ 9 : 0 5 (8分間 x 5回)
- 監督会議 8 : 4 0 ~
- 開 始 式 9 : 1 0 ~
- 競技開始 9 : 1 5 ~

## コート番号

### 八尾スポーツアリーナ

#### 【サブアリーナ】

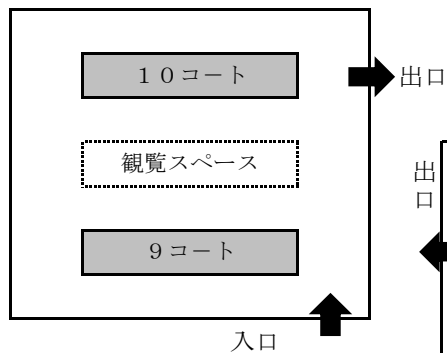

メインアリーナの2階は観覧席

サブアリーナは観覧スペースを設けます。

#### 【メインアリーナ】

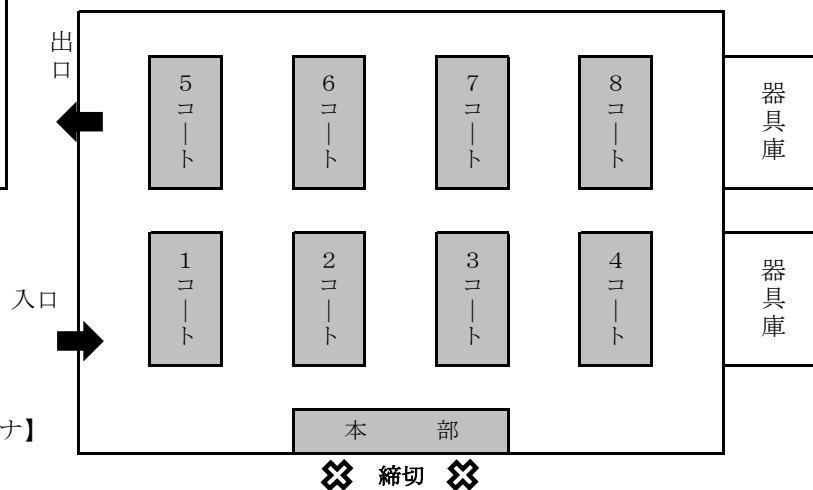

## ラケットスペース

〒939-8074

富山県富山市大町南台48-2

TEL・FAX 076-461-3959



公式Instagram



公式Twitter

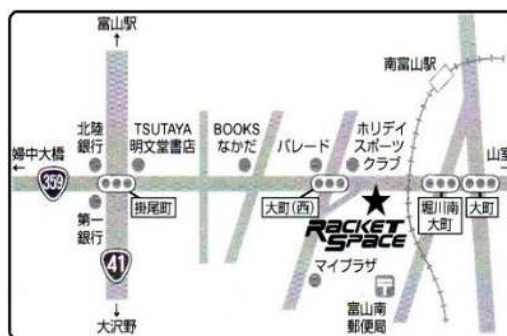

第40回富山ジュニアバドミントン選手権大会 中学生シングルス(女子)

令和8年1月25日

※コート下記載のチームは初戦の主審・得点板(2名)の協力を御願います。

※【1部】は1~3コート固定で流し込み。【2部】は最初は1~10コート、途中から4~10コートで流し込み。

コート		事前練習コート割									
時間	1コート	2コート	3コート	4コート	5コート	6コート	7コート	8コート	9コート	10コート	
08:25~	八尾中	堀川中	雄山中	新庄中	富山西部中	富山飛翔	奥田中	奥田中			
08:33~	八尾中	堀川中	雄山中	新庄中	富山西部中	月岡中	奥田中	奥田中			
08:41~	マスターピース	堀川中	雄山中	南部中	富山西部中	富山クラブ	奥田中	奥田中			
08:49~	マスターピース	堀川中	雄山中	南部中	呉羽ジュニア	芝園中	興南中	岩瀬中			
08:57~	マスターピース	水橋中	雄山中	南部中	呉羽ジュニア	上市BC	興南中				
コート	1コート	2コート	3コート	4コート	5コート	6コート	7コート	8コート	9コート	10コート	
時間	富山飛翔	マスターピース	呉羽ジュニア	八尾中	上市BC	富山クラブ	堀川中	岩瀬中	雄山中	奥田	
09:15~	1 2GS2 N-1	2 2GS2 N-2	3 2GS2 N-3	4 2GS2 N-4	5 2GS2 N-5	6 2GS2 N-6	7 2GS2 N-7	8 2GS2 N-8	9 2GS2 N-9	10 2GS2 N-10	
09:35~	11 2GS2 N-11	12 2GS2 N-12	13 1GS2 P-1	14 1GS2 P-2	15 1GS2 P-3	16 1GS2 P-4	17 1GS2 P-5	18 1GS2 P-6	19 1GS2 P-7	20 1GS2 P-8	
09:55~	21 1GS2 P-9	22 1GS2 P-10	23 1GS2 P-11	24 1GS2 P-12	25 1GS2 P-13	26 1GS2 P-14	27 1GS2 P-15	28 1GS2 P-16	29 1GS2 P-17	30 1GS2 P-18	
10:15~	31 1GS2 P-19	32 1GS2 P-20	33 1GS2 P-21	34 1GS2 P-22	35 1GS2 P-23	36 1GS2 P-24	37 1GS2 P-25	38 1GS2 P-26	39 1GS2 P-27	40 1GS2 P-28	
10:35~	41 1GS H-1	42 1GS H-2	43 1GS H-3	44 2GS2 N-13	45 2GS2 N-14	46 2GS2 N-15	47 2GS2 N-16	48 2GS2 N-17	49 2GS2 N-18	50 2GS2 N-19	
10:55~	51 1GS H-4	52 1GS H-5	53 1GS H-6	54 2GS2 N-20	55 2GS2 N-21	56 2GS2 N-22	57 2GS2 N-23	58 2GS2 N-24	59 2GS2 N-25	60 2GS2 N-26	
11:15~				61 2GS2 N-27	62 2GS2 N-28	63 1GS2 P-29	64 1GS2 P-30	65 1GS2 P-31	66 1GS2 P-32	67 1GS2 P-33	
11:35~	68 1GS H-7	69 2GS F-1	70 2GS F-2	71 1GS2 P-34	72 1GS2 P-35	73 1GS2 P-36	74 1GS2 P-37	75 1GS2 P-38	76 1GS2 P-39	77 1GS2 P-40	
11:55~	78 2GS F-3	79 2GS F-4	80 1GS H-8	81 1GS2 P-41	82 1GS2 P-42	83 1GS2 P-43	84 1GS2 P-44	85 2GS2 N-29	86 2GS2 N-30	87 2GS2 N-31	
12:15~				88 2GS2 N-32	89 2GS2 N-33	90 2GS2 N-34	91 2GS2 N-35	92 2GS2 N-36	93 1GS2 P-45	94 1GS2 P-46	
12:35~	95 1GS H-9	96 1GS H-10	97 1GS H-11	98 1GS2 P-47	99 1GS2 P-48	100 1GS2 P-49	101 1GS2 P-50	102 1GS2 P-51	103 1GS2 P-52	-	
12:55~		104 準決 2GS F-5	105 準決 2GS F-6	106 2GS2 N-37	107 2GS2 N-38	108 2GS2 N-39	109 2GS2 N-40	-	-	-	
13:15~				110 1GS2 P-53	111 1GS2 P-54	112 1GS2 P-55	113 1GS2 P-56	-	-	-	
13:35~	-	114 準決 1GS H-12	115 準決 1GS H-13	116 準決 2GS2 N-41	117 準決 2GS2 N-42	-	-	-	-	-	
13:55~		118 決勝 2GS F-7	-	-	-	119 準決 1GS2 P-57	120 準決 1GS2 P-58	-	-	-	
14:15~	-			122 決勝 2GS2 N-43	-	-	-	-	-	-	
14:35~	-	-	121 決勝 1GS H-14	-	-	123 決勝 1GS2 P-59	-	-	-	-	
14:55~	-	-	-	-	-	-	-	-	-	-	
15:15~	-	-	-	-	-	-	-	-	-	-	
15:35~	-	-	-	-	-	-	-	-	-	-	
15:55~	-	-	-	-	-	-	-	-	-	-	
16:15~	-	-	-	-	-	-	-	-	-	-	

八尾スポーツアリーナ2階観覧席配置図

令和8年1月25日(日)

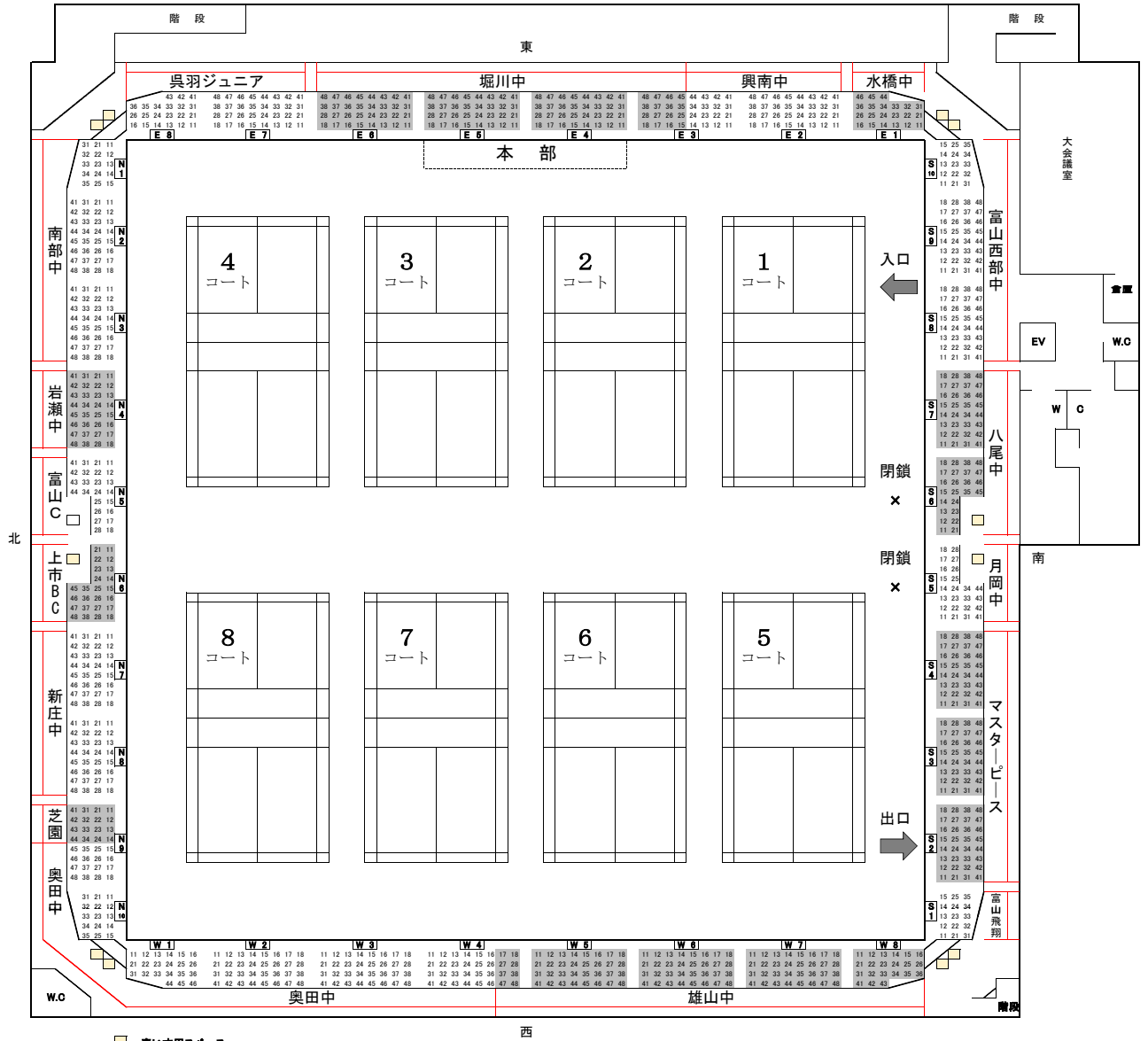

(F) 中学 2 年生以上女子シングルス

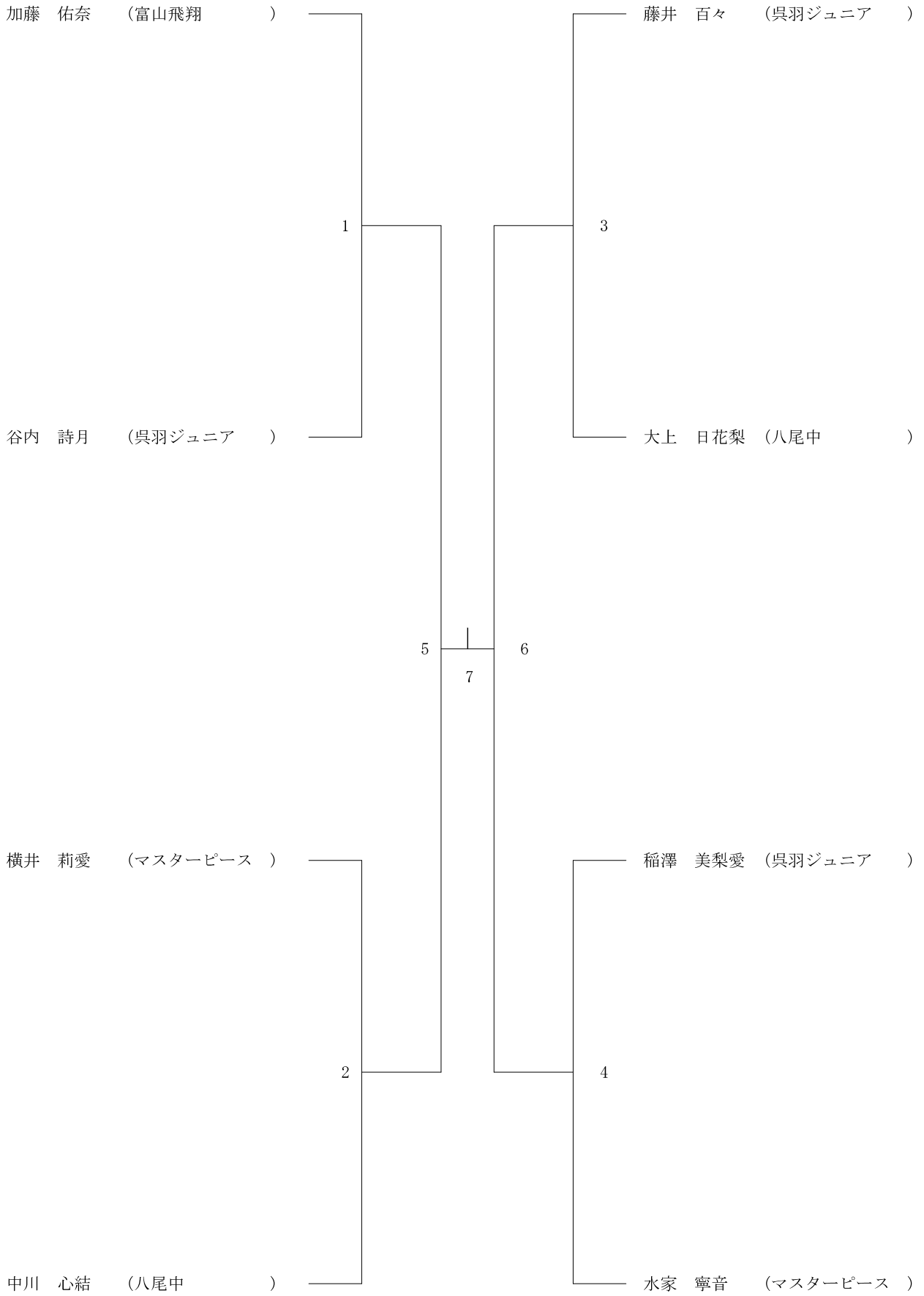

### (H) 中学1年生女子シングルス

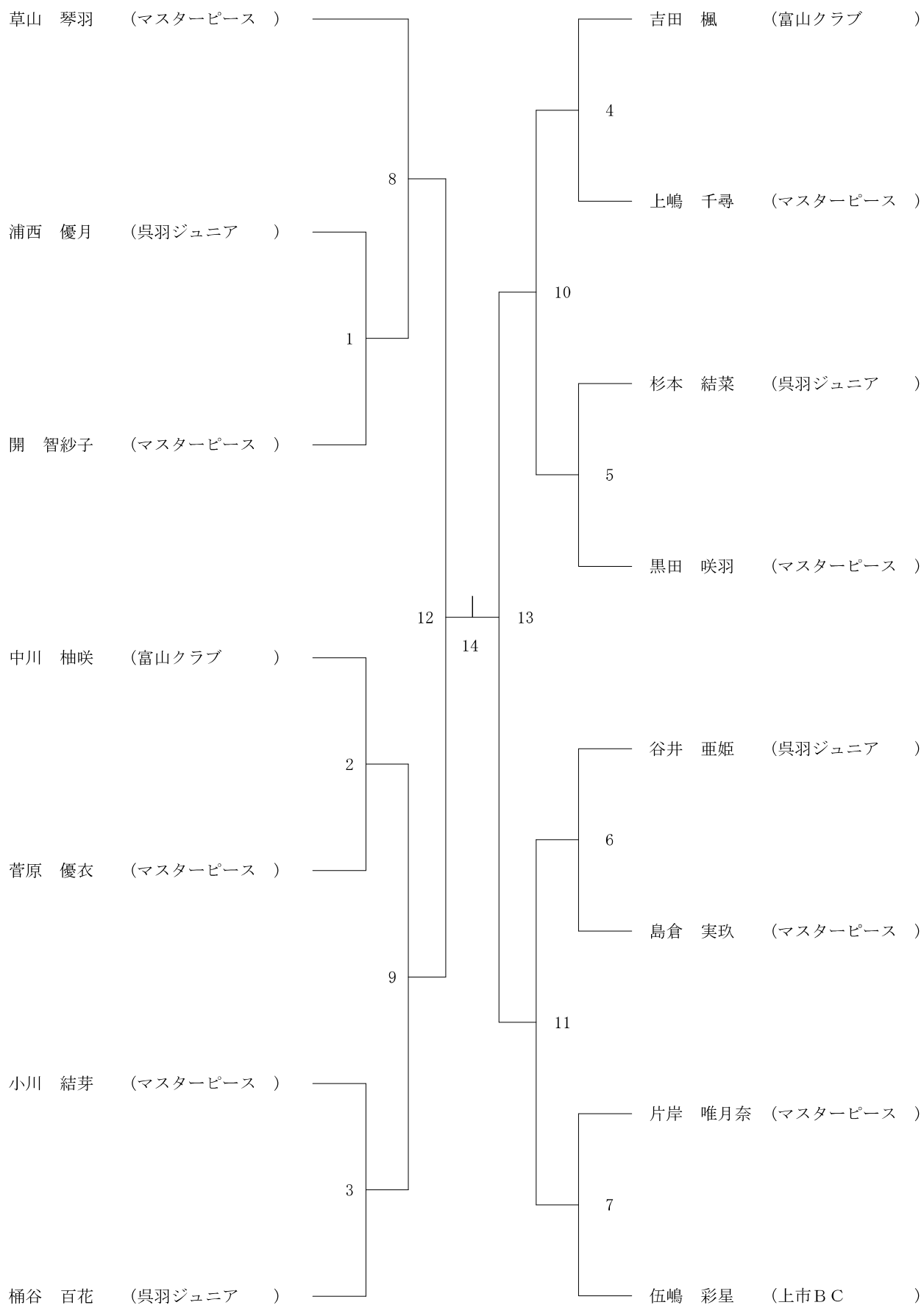



(P) 中学1年生女子シングルス・2部

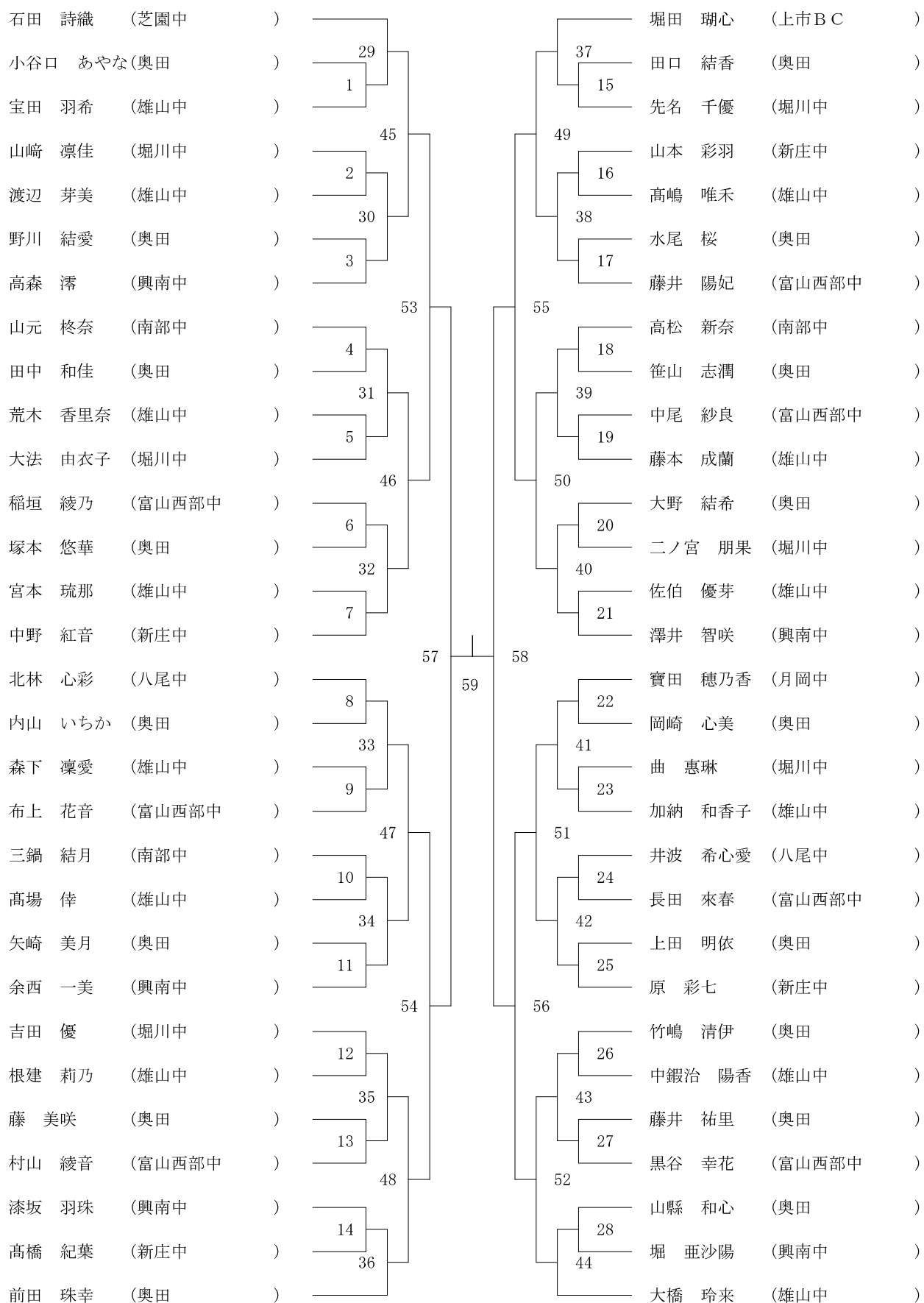

第40回富山ジュニアバドミントン選手権大会 中学生シングルス（男子）

令和8年1月31日

※コート下記載のチームは初戦の主審・得点板（2名）の協力を御願います。

※【1部】は1～2コート固定で流し込み。【2部】は最初は1～10コート、途中から3～10コートで流し込み。

コート		事前練習コート割									
時間	1コート	2コート	3コート	4コート	5コート	6コート	7コート	8コート	9コート	10コート	
08:25～	呉羽中	岩瀬中	大泉中	奥田中	堀川中	山室中部	山室中部	マスターピース			
08:33～	呉羽中	岩瀬中	大泉中	奥田中	堀川中	山室中部	富山飛翔	富山クラブ			
08:41～	呉羽中	岩瀬中	大泉中	奥田中	堀川中	雄山中	雄山中	雄山中			
08:49～	南部中	新庄中	富山西部中	富山西部中	山室中	雄山中	雄山中	雄山中			
08:57～	南部中	新庄中	富山西部中	富山西部中	山室中	雄山中	雄山中	雄山中			
コート	1コート	2コート	3コート	4コート	5コート	6コート	7コート	8コート	9コート	10コート	
時間	山室中部	山室中部	富山クラブ	富山飛翔	マスターピース	堀川中	岩瀬中	山室中	呉羽中	奥田中	
09:15～	1 1BS2 0-1	2 1BS2 0-2	3 1BS2 0-3	4 1BS2 0-4	5 1BS2 0-5	6 2BS2 M-1	7 2BS2 M-2	8 2BS2 M-3	9 2BS2 M-4	10 2BS2 M-5	
09:35～	11 2BS2 M-6	12 2BS2 M-7	13 2BS2 M-8	14 2BS2 M-9	15 2BS2 M-10	16 2BS2 M-11	17 2BS2 M-12	18 2BS2 M-13	19 2BS2 M-14	20 2BS2 M-15	
09:55～	21 2BS2 M-16	22 2BS2 M-17	23 2BS2 M-18	24 2BS2 M-19	25 2BS2 M-20	26 1BS2 0-6	27 1BS2 0-7	28 1BS2 0-8	29 1BS2 0-9	30 1BS2 0-10	
10:15～	31 1BS2 0-11	32 1BS2 0-12	33 1BS2 0-13	34 1BS2 0-14	35 1BS2 0-15	36 1BS2 0-16	37 1BS2 0-17	38 1BS2 0-18	39 1BS2 0-19	40 1BS2 0-20	
10:35～	41 1BS2 0-21	42 1BS2 0-22	43 1BS2 0-23	44 1BS2 0-24	45 1BS2 0-25	46 1BS2 0-26	47 1BS2 0-27	48 1BS2 0-28	49 1BS2 0-29	50 1BS2 0-30	
10:55～	51 1BS2 0-31	52 1BS2 0-32	53 1BS2 0-33	54 1BS2 0-34	55 1BS2 0-35	56 1BS2 0-36	57 1BS2 0-37	58 2BS2 M-21	59 2BS2 M-22	60 2BS2 M-23	
11:15～	61 1BS G-1	62 1BS G-2	63 2BS2 M-24	64 2BS2 M-25	65 2BS2 M-26	66 2BS2 M-27	67 2BS2 M-28	68 2BS2 M-29	69 2BS2 M-30	70 2BS2 M-31	
11:35～			73 2BS2 M-32	74 2BS2 M-33	75 2BS2 M-34	76 2BS2 M-35	77 2BS2 M-36	78 1BS2 0-38	79 1BS2 0-39	80 1BS2 0-40	
11:55～	71 1BS G-3	72 2BS E-1	81 1BS2 0-41	82 1BS2 0-42	83 1BS2 0-43	84 1BS2 0-44	85 1BS2 0-45	86 1BS2 0-46	87 1BS2 0-47	88 1BS2 0-48	
12:15～	89 2BS E-2	90 2BS E-3	91 1BS2 0-49	92 1BS2 0-50	93 1BS2 0-51	94 1BS2 0-52	95 1BS2 0-53	96 2BS2 M-37	97 2BS2 M-38	98 2BS2 M-39	
12:35～			101 2BS2 M-40	102 2BS2 M-41	103 2BS2 M-42	104 2BS2 M-43	105 2BS2 M-44	106 1BS2 0-54	-	-	
12:55～	99 2BS E-4	100 準決 1BS G-4	107 1BS2 0-55	108 1BS2 0-56	109 1BS2 0-57	110 1BS2 0-58	111 1BS2 0-59	112 1BS2 0-60	-	-	
13:15～	113 準決 1BS G-5	114 準決 2BS E-5	115 1BS2 0-61	116 2BS2 M-45	117 2BS2 M-46	118 2BS2 M-47	119 2BS2 M-48	-	-	-	
13:35～			121 1BS2 0-62	122 1BS2 0-63	123 1BS2 0-64	124 1BS2 0-65	-	-	-	-	
13:55～	120 準決 2BS E-6	-	125 準決 2BS2 M-49	126 準決 2BS2 M-50	-	-	-	-	-	-	
14:15～	127 決勝 1BS G-6	-	-	-	128 準決 1BS2 0-66	129 準決 1BS2 0-67	-	-	-	-	
14:35～			131 決勝 2BS2 M-51	-	-	-	-	-	-	-	
14:55～	-	130 決勝 2BS E-7	-	132 決勝 1BS2 0-68	-	-	-	-	-	-	
15:15～	-	-	-	-	-	-	-	-	-	-	
15:35～	-	-	-	-	-	-	-	-	-	-	
15:55～	-	-	-	-	-	-	-	-	-	-	
16:15～	-	-	-	-	-	-	-	-	-	-	

八尾スポーツアリーナ2階観覧席配置図

令和8年1月31日(土)

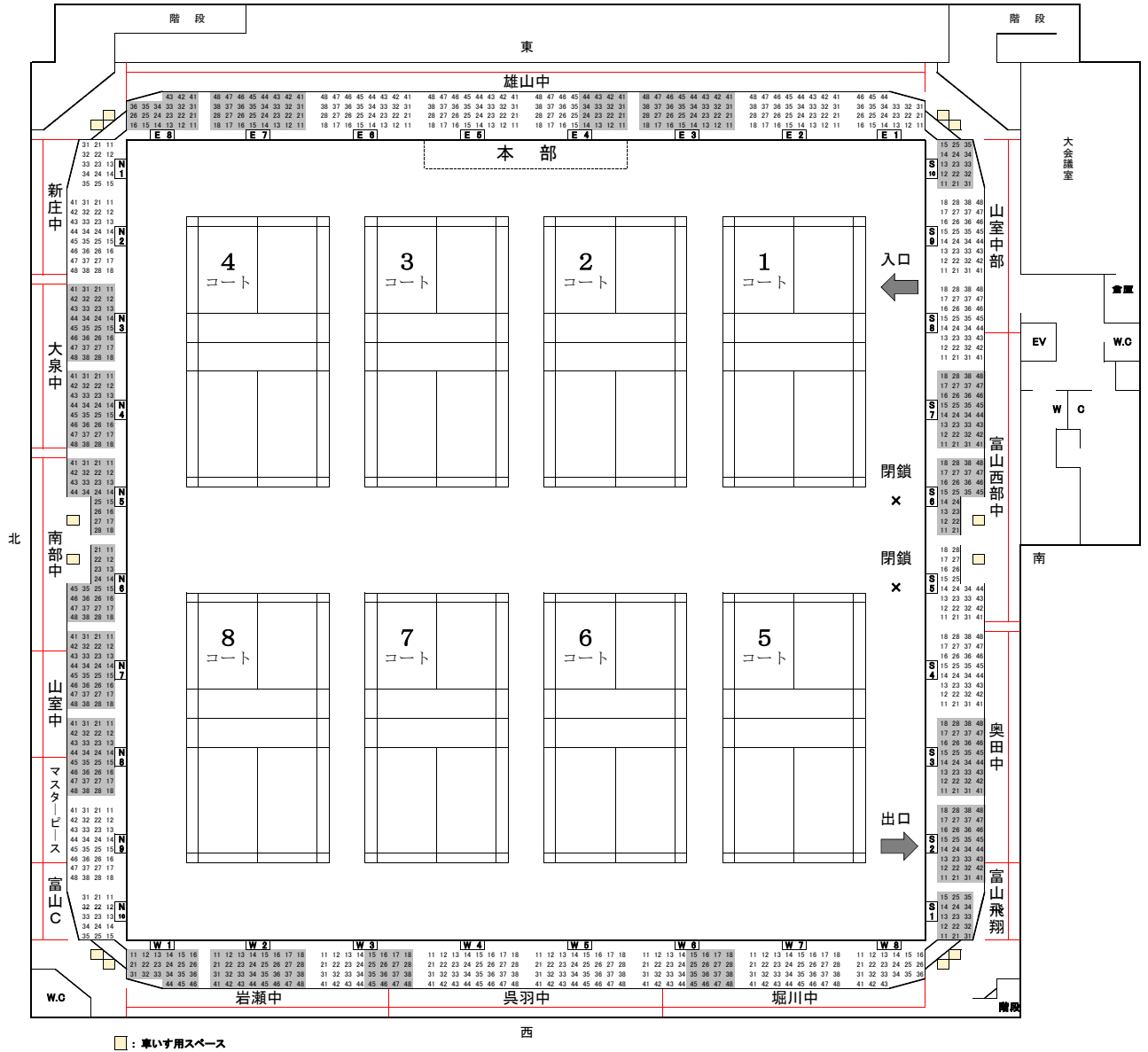

(E) 中学 2 年生以上男子シングルス

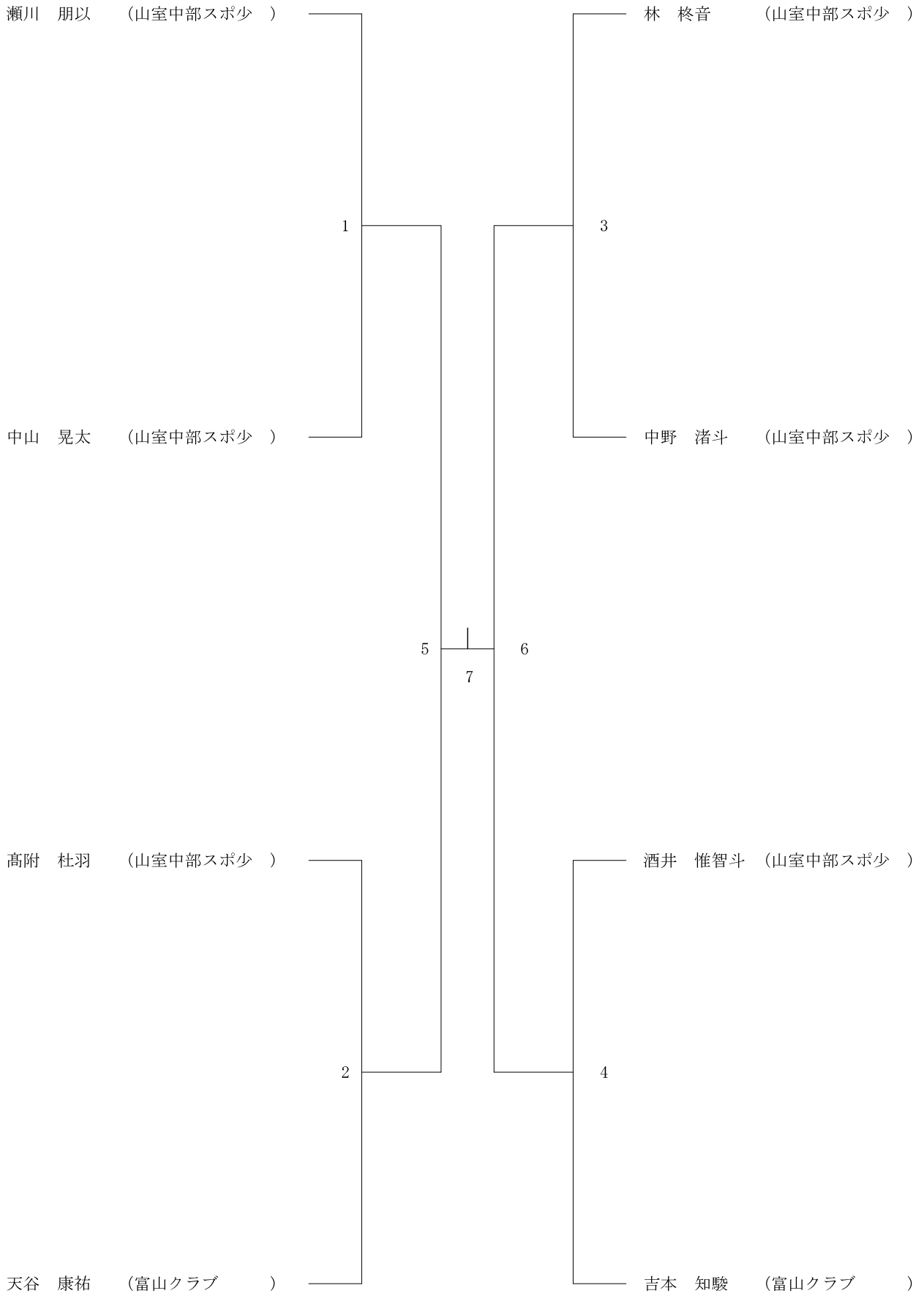

(G) 中学1年生男子シングルス

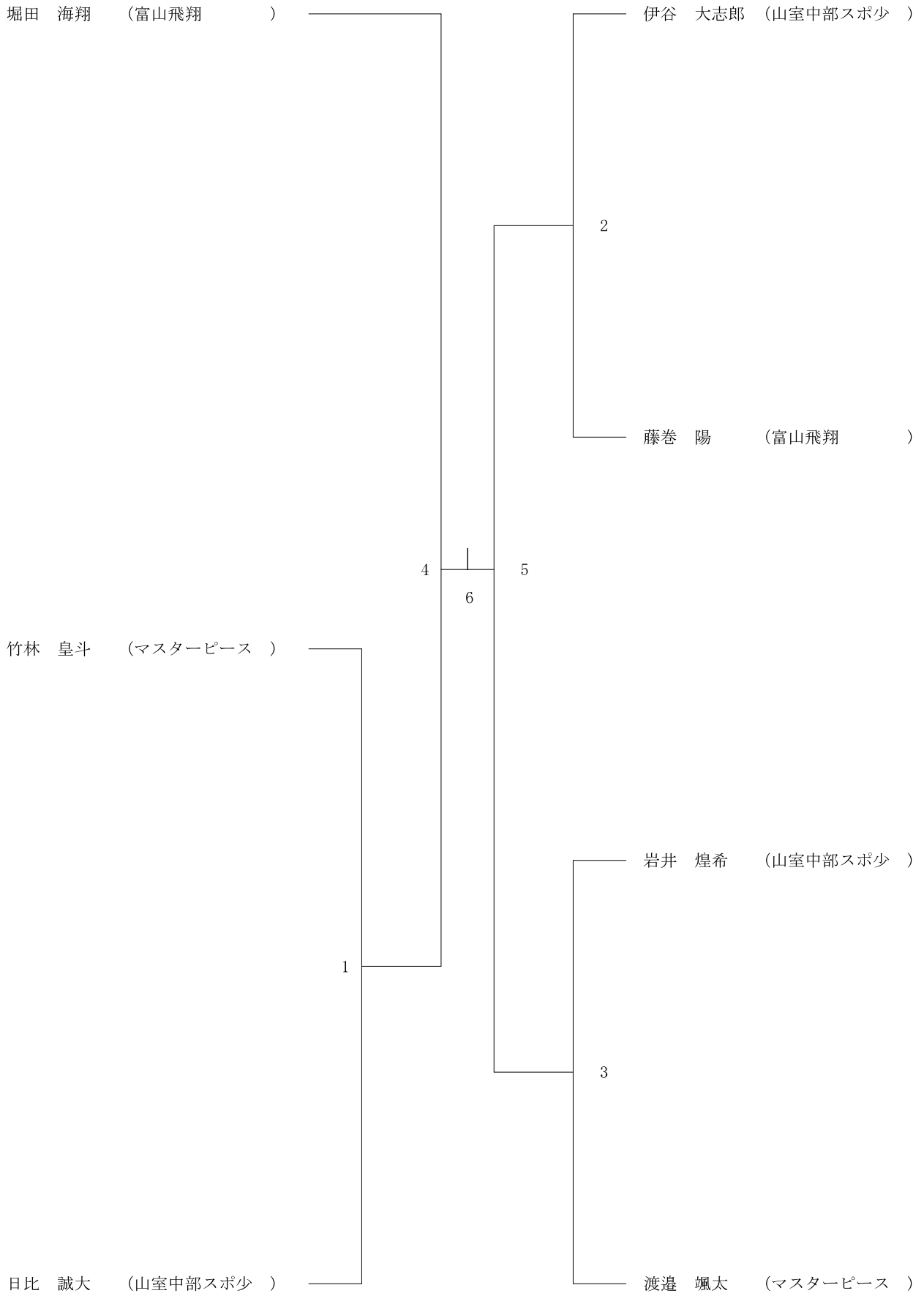

(M) 中学2年生以上男子シングルス・2部

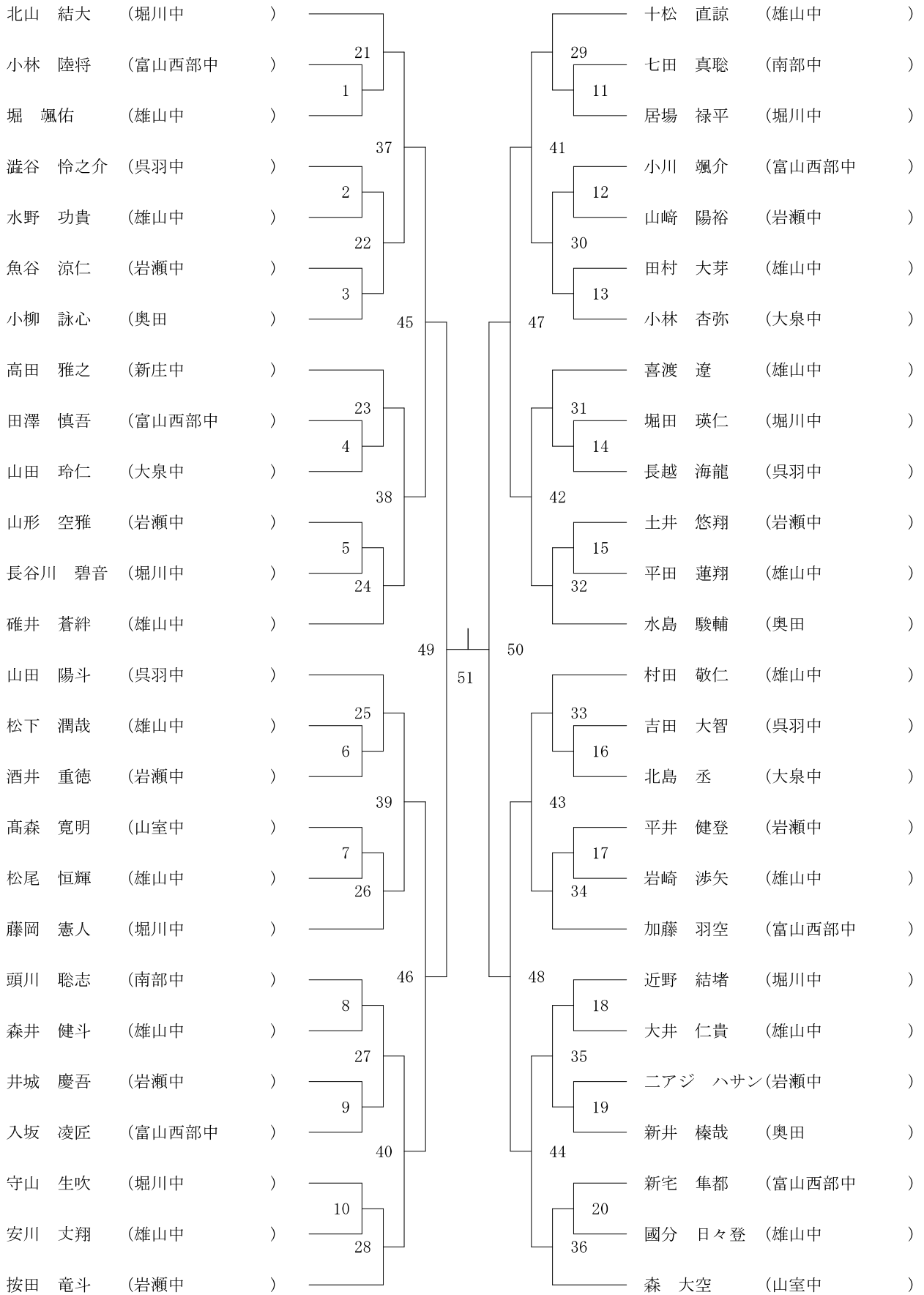

(0) 中学1年生男子シングルス・2部 (1ページ目)

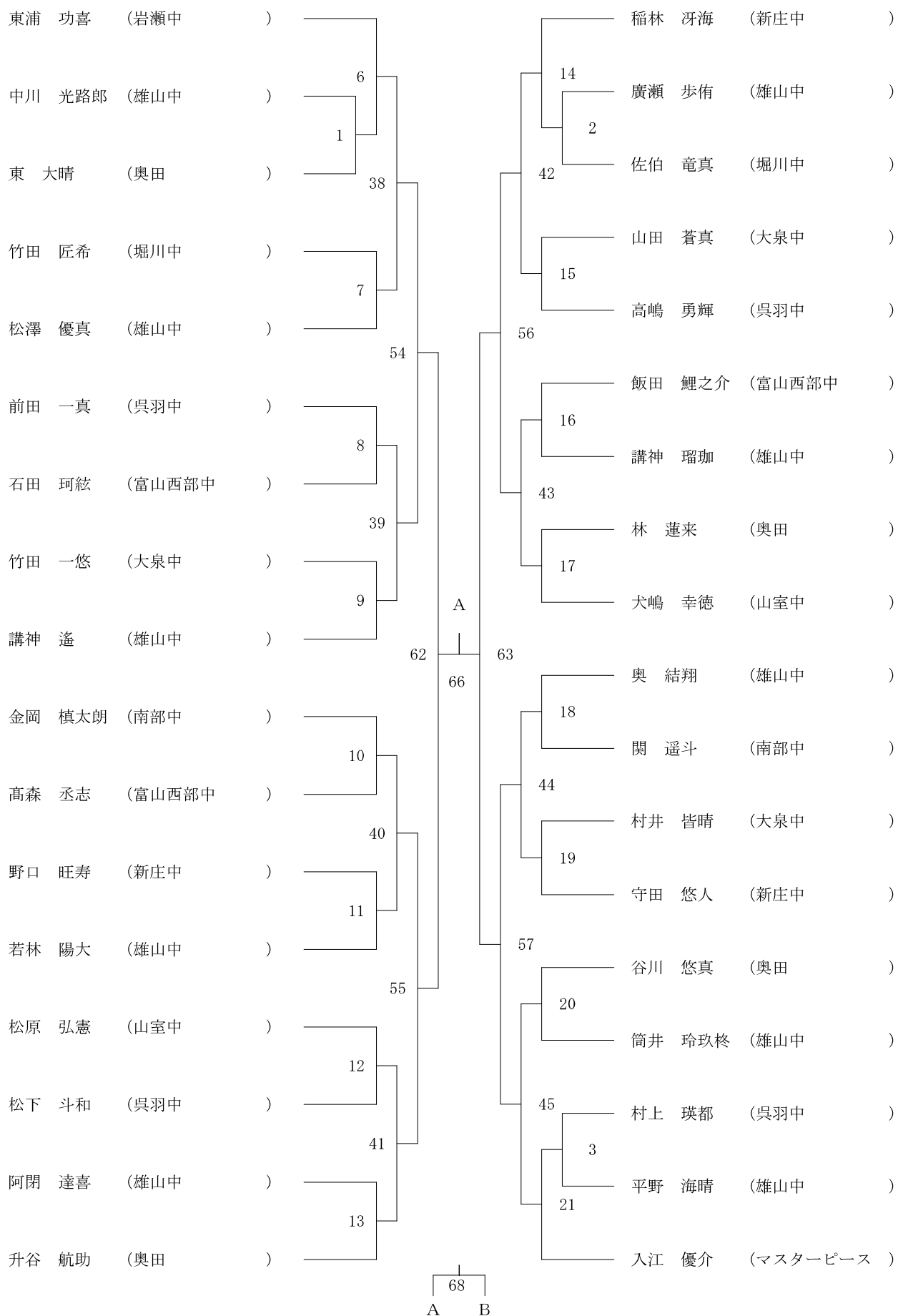

(0) 中学1年生男子シングルス・2部 (2ページ目)

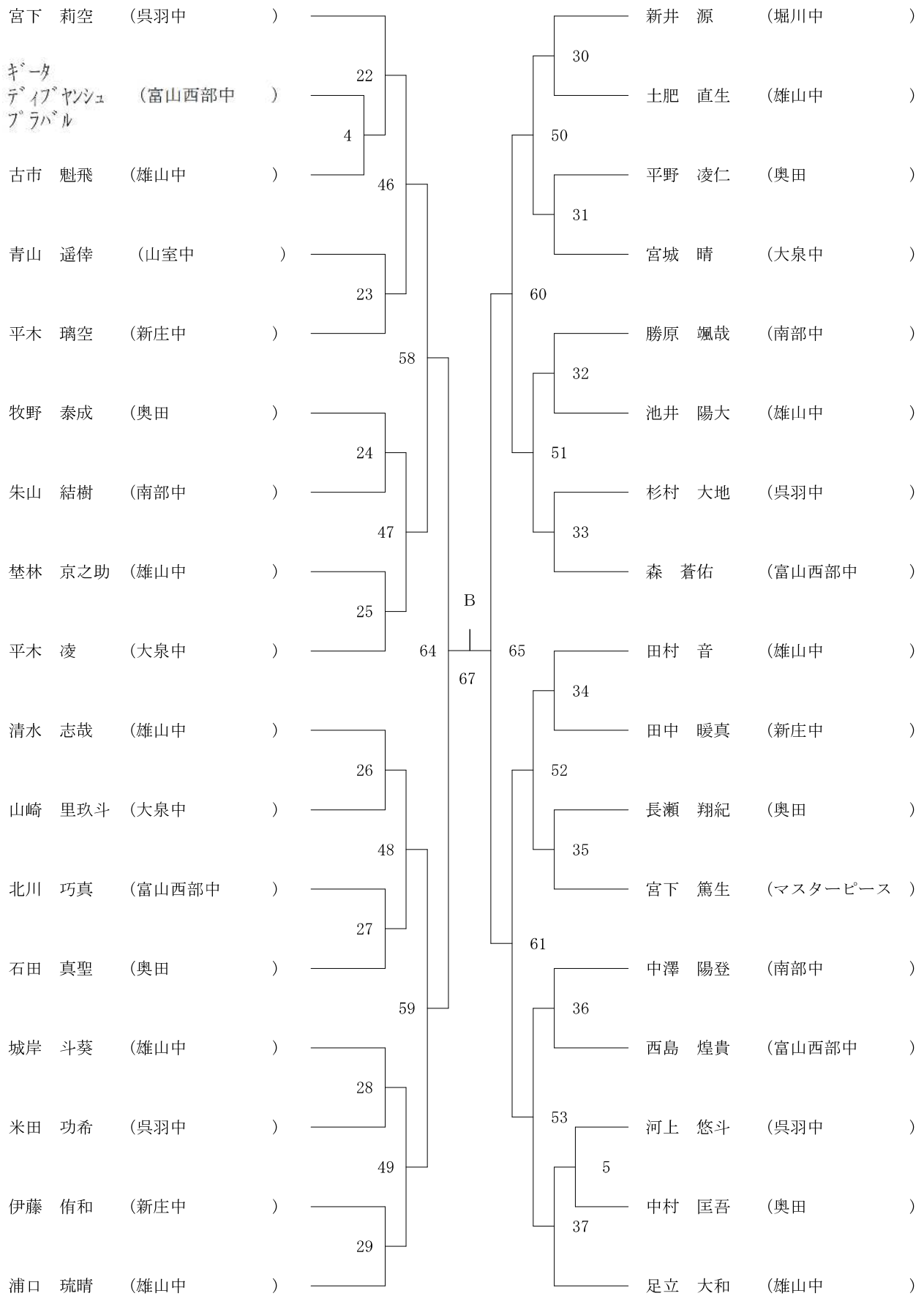

## 栄光のあと(1)

		第1回	第2回	第3回	第4回	第5回
中学2年生以上男子の部	複	谷島・高島 (山室中)	島田・柳瀬 (富山Jr)	池田・宮口 (南部中)	中川・垣内 (山室中)	萩中・松嘉 (上市中)
	単	谷島 (山室中)	松木 (山室中)	島田 (富山Jr)	中川 (山室中)	嘉藤 (上市中)
中学2年生以上女子の部	複	中村・浅井 (水橋中)	下村・梅沢 (富山Jr)	河口・酒井 (富山Jr)	酒井・岩脇 (富山Jr)	三箇・山田潤 (富山Jr)
	単	本橋 (奥田中)	下村 (富山Jr)	河口 (富山Jr)	酒井 (富山Jr)	山田潤 (富山Jr)
中学1年生男子の部	複	島田・柳瀬 (富山Jr)	西田・川住 (山室中)	高岡・浅田 (岩瀬中)	萩中・嘉藤 (上市Jr)	久保・酒井 (上市Jr)
	単	島田 (富山Jr)	池田 (南部中)	中川 (山室中)	萩中 (上市Jr)	久保 (上市Jr)
中学1年生女子の部	複	河口・梅沢 (富山Jr)	岩脇・岩脇 (和合中)	大崎・川瀬 (富山Jr)	山崎・山田青 (富山Jr)	猪口・奥野 (富山Jr)
	単	下村 (富山Jr)	酒井 (富山Jr)	川瀬 (富山Jr)	山田潤 (富山Jr)	佐伯 (富山Jr)
小学校5・6年生男子の部	複	川住・前田 (山室中部小)	森田・古村 (富山Jr)	萩中・嘉藤 (上市Jr)	酒井・寺林 (上市Jr)	平井・石黒 (上市Jr)
	単	林 (草島小)	森田 (富山Jr)	森田 (奥田小)	酒井 (上市Jr)	石黒 (上市Jr)
小学校5・6年生女子の部	複	館山・土井 (水橋西部小)	大崎・山田潤 (富山Jr)	山田潤・三箇 (富山Jr)	西森・中村 (愛宕)	中村・西森 (愛宕)
	単	土井 (水橋西部小)	大崎 (富山Jr)	山田潤 (富山Jr)	山田青 (富山Jr)	中村 (愛宕)
小学校4年生以下男子の部	複	森田・早坂 (富山Jr)	庄司・内山 (長岡小)	佃・中川 (大広田小)	石黒・藤井 (寒江)	—————
小学校4年生以下女子の部	複	三箇・大島 (富山Jr)	有沢・中村 (水橋西部)	西森・中村 (愛宕)	尾塩・鍋田 (水橋西部)	—————

		第6回	第7回	第8回	第9回	第10回
中学2年生以上男子の部	複	嘉藤・萩中 (上市中)	久保・酒井 (上市Jr)	石黒・田中 (呉羽中)	土井・藤井 (呉羽中)	栄森・筒口 (呉羽中)
	単	久保 (上市中)	久保 (上市中)	平井 (上市Jr)	石黒 (呉羽中)	宮本 (上市中)
中学2年生以上女子の部	複	加藤・山田 (富山Jr)	中村・西森 (芝園中)	中村・西森 (芝園中)	稲垣・中村 (富山ク)	吉澤・中平 (芝園中)
	単	加藤 (富山Jr)	中村 (芝園中)	三浦 (上市中)	中平 (芝園中)	大下 (堀川中)
中学1年生男子の部	複	中田・江口 (速星中)	田中・藤井 (呉羽中)	宮本・藤縄 (上市中)	山本・中島 (速星中)	酒井・吉田 (上市中)
	単	中田 (速星中)	藤井 (呉羽中)	上野 (速星中)	小杉 (堀川中)	木下 (立山Jr)
中学1年生女子の部	複	中村・西森 (芝園中)	三浦・赤沢 (上市中)	山田・大田 (水橋中)	赤沢・柴田 (上市中)	桔梗・中川 (水橋中)
	単	中村 (芝園中)	佐伯 (岩瀬中)	中平 (芝園中)	宮嶋 (福野Jr)	小川美 (城山ク)
小学校男子の部	複	藤井・石黒 (寒江小)	上野・藤井 (婦中Jr)	山本・中島 (婦中Jr)	堀田・別森 (豊田)	尾崎・釣 (羽友Jr)
	単	石黒 (寒江小)	平井 (上市Jr)	米 (福野Jr)	米 (福野Jr)	小川真 (婦中Jr)
小学校女子の部	複	尾塩・尾島 (水橋西部)	中平・吉澤 (愛宕)	石川・石正 (水橋西部)	佐伯・田村 (婦中Jr)	石金・寺崎 (水橋西部)
	単	佐伯 (豊田ス)	山田 (水橋西部)	大下 (富山クラブ)	佐伯 (婦中Jr)	今井 (砺波東部)

## 栄光のあと(2)

		第11回	第12回	第13回	第14回	第15回
中学2年生以上男子の部	複	中島・小杉 (速星中・堀川中)	大橋・別森 (富山Jr)	中西・藤田 (山室中)	小川・藤田 (速星中・山室中)	吉田・山下 (山室中)
	単	永井 (堀川中)	折橋 (富山Jr)	中島 (速星中)	黒瀬 (速星中)	井上 (藤ノ木中)
中学2年生以上女子の部	複	柴田・赤沢 (上市中)	藤岡・藤木 (富山Jr)	北尾・徳田 (八尾中)	古川・富山 (和合Jr)	芝田・江渕 (富山和合)
	単	江川 (堀川中)	小川 (上市中)	川西 (和合Jr)	富樫 (上市中)	小桜 (富山羽球)
中学1年生男子の部	複	池田・碓井 (上市中)	中西・藤田 (山室中)	伊原・奥野 (山室中)	山下・吉田 (山室中)	浅井・荒木 (上市中)
	単	西田 (藤ノ木中)	小川 (速星中)	黒瀬 (速星中)	山下 (山室中)	星野 (上市中)
中学1年生女子の部	複	長谷川・森田 (羽友Jr)	五十嵐・向島 (婦中Jr)	成川・富樫 (上市中)	太田・高野 (堀川中)	井上・井上 (上市中)
	単	長谷川 (羽友Jr)	坂井 (雄山中)	成川 (上市中)	小桜 (朝日中)	江渕 (富山和合)
小学校男子の部	複	中西・藤田 (富山羽球)	伊原・奥野 (富山羽球)	星野・荒木 (上市Jr)	星野・荒木 (上市Jr)	太田・青木 (豊田ス)
	単	中島 (婦中Jr)	伊原 (富山羽球)	吉田 (富山羽球)	星野 (上市Jr)	伊藤 (富山ク)
小学校女子の部	複	佐伯・谷口 (豊田)	成川・富樫 (上市)	太田・高野 (堀川南Jr)	井上・井上 (上市Jr)	佐々木・宮田 (婦中Jr)
	単	相山 (水橋西部)	成川 (上市)	太田 (堀川南Jr)	江渕 (和合Jr)	佐々木 (婦中Jr)

		第16回	第17回	第18回	第19回	第20回
中学2年生以上男子の部	複	荒木・浅井 (上市中)	星野・椎名 (上市Jr)	瀬川・高嶋 (上市Jr)	北野・星野 (上市中)	佐伯・谷村 (上市中)
	単	星野 (上市中)	星野健太郎 (上市Jr)	瀬川 (上市Jr)	太田誠 (富山Jr)	星野翔平 (上市Jr)
中学2年生以上女子の部	複	江渕・金山 (富山和合)	金山・富山 (富山和合)	裏・奥井 (岩瀬中)	片山・福田 (和合中)	金山・甫仮 (和合中)
	単	江渕 (富山和合)	富山智恵美 (富山和合)	片山 (富山和合)	片山佳菜 (和合中)	安田若菜 (堀川中)
中学1年生男子の部	複	高嶋・瀬川 (上市中)	中川・大江 (富山羽球)	中嶋・辻 (富山クラブ)	山森・山口 (和合中・富山和合)	山口・田村 (和合中)
	単	瀬川 (上市中)	太田誠 (北部中)	山村 (上市中)	辻大貴 (富山クラブ)	山口容正 (和合中)
中学1年生女子の部	複	富山・片山 (富山和合)	片山・森 (富山和合)	福島・山下 (上市中)	安田・塩澤(兼) (堀川中)	高橋・古西 (和合中)
	単	富山 (富山和合)	砂山仁美 (富山羽球)	福島 (上市中)	伊藤賢子 (富山クラブ)	高橋沙也加 (和合中)
小学校男子の部	複	大江(正)・中川 (富山羽球)	山村・埜島 (婦中Jr)	星野・佐伯 (上市Jr)	中嶋・石田 (富山バドクラブ)	佐伯・谷口 (上市Jr)
	単	太田 (豊田ス)	星野翔平 (上市Jr)	星野 (上市Jr)	山口容正 (富山和合)	佐伯健人 (上市Jr)
小学校女子の部	複	裏・奥井 (豊田ス)	藤井・山下 (婦中Jr)	伊藤・村内 (富山クラブ)	中谷・平野 (富山バドクラブ)	佐野・小川 (富山和合・富山南Jr)
	単	砂山 (富山羽球)	福島由依子 (婦中Jr)	村内 (富山クラブ)	中尾佳淑 (滑川Jr)	山口ソヨカ (富山和合)

## 栄光のあと(3)

		第 21 回	第 22 回	第 23 回	第 24 回	第 25 回
中学2年生以上男子の部	複	山森・山口 (和合中)	山口・仲瀬 (和合中)	野崎・山本 (立山Jr)	山村・平井 (上市中)	頼成・弓長 (堀川中・東部中)
	単	山口 容正 (和合中)	佐伯 健人 (上市中)	山 村 村 (上市中)	山村 祐樹 (上市中)	頼成 泰亮 (堀川中)
中学2年生以上女子の部	複	高橋・古西 (和合中)	高橋・金山 (和合中)	佐野・山口 (和合中)	野上・中尾 (水橋中)	老本・細川 (水橋中・上市中)
	単	古西 佳那子 (和合中)	佐野 百花 (和合中)	小 見 山 (和合中)	松田 蒼 (和合中)	中村 幸 (和合中)
中学1年生男子の部	複	山本・野崎 (雄山中)	松田・前田 (和合中)	平井・中島 (上市中)	黒崎・小坂 (速星中)	吉村・谷口 (和合中)
	単	佐伯 健人 (上市中)	南部 涼 (富山クラブ)	頼成 (泰) (堀川中)	齊藤 慎也 (上市中)	谷口 拓実 (和合中)
中学1年生女子の部	複	遠藤・佐野 (和合中)	山口・岡本 (和合中)	斎藤・松島 (和合中)	中田・藤田 (富山クラブ)	山森・杉田 (和合中)
	単	遠藤 麻奈美 (和合中)	山口 ソヨカ (和合中)	斎 藤 藤 (和合中)	中村 幸 (和合中)	山森 真凛 (和合中)
小学5・6年生男子の部	複	南部・瀬山 (富山クラブ)	谷口・弓長 (上市Jr)	細川・藤村 (上市Jr・堀川南Jr)	片山・石坂 (富山クラブ)	幅口・齋藤 (滑川Jr)
	単	谷口 友章 (上市Jr)	谷口 友章 (上市Jr)	細 川 川 (上市Jr)	谷口 拓実 (富山和合)	齋藤 巧 (滑川Jr)
小学5・6年生女子の部	複	小坂・吉野 (婦中Jr)	老本・老本 (水橋Jr)	薄田・上田 (上市バド)	上田・細川 (上市バド)	上坂・福森 (堀川中)
	単	谷口 静香 (富山クラブ)	斎藤 真優 (和合Jr)	竹 田 (西条バド)	山森 真凛 (富山和合)	柳原 朱里 (上市バドスクール)
小学4年生以下男子の部	複		片山・石坂 (富山クラブ)	幅口・木田 (滑川Jr)	森・横山 (上市Jr)	木田・新家 (滑川Jr)
	単		谷口 拓実 (上市Jr)	真 川 (婦中Jr)	松田 悠斗 (入善Jr)	木田 能大 (滑川Jr)
小学4年生以下女子の部	複		上田・細川 (上市バド)	上坂・福森 (堀川南Jr)	河内・松田 (入善Jr)	堀・石森 (堀川南Jr)
	単		上田 苑佳 (上市バド)	上 坂 (堀川南Jr)	松本 綾夏 (上市バド)	高木 梨名 (山室中部スポ少)

		第 26 回	第 27 回	第 28 回	第 29 回	第 30 回
中学2年生以上男子の部	複	吉村・谷口 (和合中)	吉村・真川 (和合中)	幅口・齋藤 (上市中)	新家・木田 (上市中)	森・西田 (上市中)
	単	吉村 徳仁 (和合中)	吉村 徳仁 (和合中)	石坂 真洗 (富山クラブ)	米田 凛太郎 (雄山中)	清水 大斗 (和合中)
中学2年生以上女子の部	複	杉本・杉本 (八尾中)	柳原・島倉 (上市中)	石森・松井 (上市中)	石田・堀 (和合中)	石田・堀 (和合中)
	単	山森 真凛 (和合中)	小林 愛佳 (和合中)	島田 知沙 (和合中)	清水 響 (和合中)	堀 優香 (和合中)
中学1年生男子の部	複	木田・新家 (滑川Jr)	濱松・中川 (富山クラブ)	高稲・日影 (SC富山)	森・横川 (上市中)	濱本・石田 (雄山中)
	単	石坂 真洗 (富山クラブ)	横山 公祐 (上市中)	中村 龍輝 (奥田中)	森 史 伶 (上市中)	小澤 遙騎 (JBCふちゅう)
中学1年生女子の部	複	飯・内堀 (富山クラブ)	石森・松本 (上市中)	松田・松井 (上市中)	松本・尾島 (上市中)	木下・森内 (水橋中)
	単	飯 紗香 (富山クラブ)	河内 絵玲奈 (上市中)	西野 萌愛 (和合中)	朝日 奈 奏 未 (小杉中)	前田 陽香 (水橋中)
小学5・6年生男子の部	複	松田・澤田 (入善Jr)	森・西田 (上市町Jr)	森・西田 (上市町Jr)	清水・西野 (富山和合)	荒井・中島 (富山和合)
	単	松田 悠斗 (入善Jr)	森 史 伶 (上市町Jr)	西田 陽耶 (上市町Jr)	中島 隆太郎 (富山和合)	中島 隆太郎 (富山和合)
小学5・6年生女子の部	複	谷口・滝脇 (富山和合)	川島・水上 (川原クラブ)	石森・藤井 (堀川南Jr)	石森・藤井 (堀川南Jr)	南陽・南優 (上市町Jr)
	単	河内 絵玲奈 (入善Jr)	堀 優香 (堀川南Jr)	中村 優希 (富山南部Jr)	藤田 聖 来 (SC富山)	土井 さくら (上市町Jr)
小学4年生以下男子の部	複	森・西田 (上市町Jr)	島原・矢木 (堀川南Jr)	荒井・西野 (富山和合)	有澤・館山 (水橋学友会)	米 隆・米 風 (福野スポ少)
	単	森 史 伶 (上市町Jr)	西田 陽耶 (上市町Jr)	島原 健 琉 (堀川南Jr)	種田 陸人 (上市町Jr)	八ッ橋 郁翔 (富山和合)
小学4年生以下女子の部	複	吉田・石森 (堀川南Jr)	石森・藤井 (堀川南Jr)	杉村・中出 (川原クラブ)	新庄・寺上 (豊田スポ少)	不破・篠村 (上市町Jr)
	単	藤田 聖 来 (SC富山)	石森 まゆ (堀川南Jr)	杉村 咲 (川原クラブ)	不破 瑠香 (上市町Jr)	不破 瑠香 (上市町Jr)

## 栄光のあと(4)

		第31回	第32回	第33回	第34回
中学2年生以上 男子の部	複	西野・荒井 (和合中)	高原・矢木 (堀川中)	辻口・増井 (上市中)	瀬山・松本 (堀川中)
	単	西田陽耶 (上市中)	中島隆太郎 (和合中)	葛西凌穂 (和合中)	葛西凌穂 (和合中)
中学2年生以上 女子の部	複	中村・山崎 (和合中)	石森・藤井 (堀川南)	寺上・新庄 (和合中)	寺上・竹内 (和合中)
	単	中村優希 (和合中)	尾崎 楓 (和合中)	尾崎 楓 (和合中)	里麻月渚 (堀川中)
中学1年生 男子の部	複	島林・村田 (雄山中)	有澤・栗岡 (水橋中)	館山・志賀 (水橋中)	有岡・高城 (雄山中)
	単	島林凛弥 (雄山中)	本吉 椋 (雄山中)	上市 鈴太 (山室中)	大橋拓真 (雄山中)
中学1年生 女子の部	複	森・碓井 (和合中)	赤石・片山 (奥田中)	扇割・坂本 (速星中)	松本・坂口 (和合中)
	単	筒井 菜々 (北部中)	松浦朱歩 (水橋中)	扇割 菜結 (和合中)	尾島 舞 (和合中)
小学5・6年生 男子の部	複	種田・山本 (上市町・新湊Jr)	米(隆)・米(颯) (福野スポ少)	田中・高畑 (新湊ジュニア)	田中・高畑 (新湊ジュニア)
	単	吉田 敦哉 (井口)	米 隆斗 (福野スポ少)	田中公陽 (新湊ジュニア)	田中公陽 (新湊ジュニア)
小学5・6年生 女子の部	複	新庄・寺上 (豊田)	三石・松原 (新湊カモンSC)	尾島・岡田 (新湊ジュニア)	朽木・伊東 (新湊ジュニア)
	単	碓井美吹 (SC富山)	不破 瑠香 (上市町ジュニア)	山口 稟 (富山南ジュニア)	篠村夏月 (上市町ジュニア)
小学4年生以下 男子の部	複	橋本・高松 (SC富山・山室中部)	田中・高畑 (新湊ジュニア)	柳田・長田 (井口ジュニア)	三石・二川 (新湊カモンSC)
	単	橋本新司 (SC富山)	田中公陽 (新湊ジュニア)	森山羽空 (滑川ジュニア)	三石草太 (新湊カモンSC)
小学4年生以下 女子の部	複	二川・荒木 (新湊カモンSC)	柳原・酒井 (上市バド)	岡田・木下 (立山ジュニア)	浅野・廣田 (堀川南ジュニア)
	単	竹内 埜乃 (富山和合)	篠村夏月 (上市町ジュニア)	東 華帆 (IBCふちゅう)	横山奈美 (堀川南ジュニア)

※35回・36回大会は中止

# 栄光のあと(5)

種目		回	第37回	第38回	第39回	第40回	第41回	第42回
中学2年生以上男子の部	複		水野・澤野 (和合中学校)	令和6年 能登半島地震 により中止	須川・稲月 (和合中学校)			
	単		水野 太陽 (和合中学校)		井村 蓮次 (和合中学校)			
中学2年生以上女子の部	複		西野・若田 (和合中学校)		浅野・芝田 (和合中学校)			
	単		西野 乃愛 (和合中学校)		浅野 楓歩 (和合中学校)			
中学1年生男子の部	複		西野・安村 (山室中・新庄中)		吉本・天谷 (富山クラブ)			
	単		長谷川 輝 (速星中学校)		吉本 知駿 (富山クラブ)			
中学1年生女子の部	複		筒井・中川 (北部中学校)		大橋・中松 (雄山中学校)			
	単		小林 凜咲 (JBCふちゅう)		畑 なつね (和合中学校)			
中学2年生以上男子の部【2部】	複		北村・石筒 (雄山中学校)		佐伯・岩本 (雄山中学校)			
	単		松井 諒 (雄山中学校)		大井 颯人 (奥田ジュニア)			
中学2年生以上女子の部【2部】	複		中山・今川 (速星中学校)		杉田・青木 (岩瀬中学校)			
	単		梅田 あずさ (芝園中学校)		杉田 采嶺 (岩瀬中学校)			
中学1年生男子の部【2部】	複		川野・高橋 (呉羽中学校)		村田・十松 (雄山中学校)			
	単		安田 善 (雄山中学校)		服部 快人 (速星中学校)			
中学1年生女子の部【2部】	複		藤井・谷川 (呉羽ジュニア)		稲澤・谷内 (呉羽ジュニア)			
	単		増山 莉乃 (城山中学校)		青木 里衣桜 (岩瀬中学校)			
小学5・6年生男子の部	複		安田・井村 (富山和合)	井村・櫻井 (富山和合)	伊尾・古川 (立山Jr・魚津Jr)	飯山・加藤 (新湊ジュニア)		
	単		安田 翔 (富山和合)	川合 恵信 (豊田スポ少)	飯山 怜志 (新湊ジュニア)	宮本 大暉 (南条ジュニア)		
小学5・6年生女子の部	複		石塚・石塚 (堀川南ジュニア)	大橋・中松 (立山ジュニア)	柴田・土師 (JBCふちゅう)	豊田・黒田 (JBCふちゅう)		
	単		永森 百々花 (富山南ジュニア)	吉田 菜優 (JBCふちゅう)	福田 梨乃 (JBCふちゅう)	田中 朝陽 (新湊ジュニア)		
小学4年生以下男子の部	複		岡部・山本 (新湊ジュニア)	譚・鹿間 (堀川南ジュニア)	石田・別森 (立山Jr・新湊カモン)	柳瀬・土井 (不動ジュニア)		
	単		櫻井 恵太 (富山クラブ)	山城 誠珠 (上市町ジュニア)	石田 季成 (立山ジュニア)	酒井 優那 (堀川南ジュニア)		
小学4年生以下女子の部	複		福田・土師 (JBCふちゅう)	芝田・谷 (富山和合)	崇田・崇田 (上市パドスクール)	豊田・塩澤 (JBCふちゅう)		
	単		山田 菜央 (朝日丘BC)	豊田 芽生 (富山飛翔)	三好 真央 (JBCふちゅう)	横井 琉綺 (豊田スポ少)		